

alpha

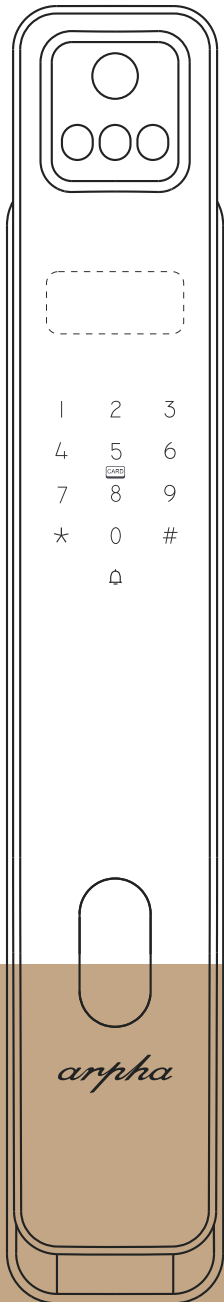

alpha

電子鎖使用說明書

使用前請仔細閱讀本說明書，並妥善保管

目錄

一	產品圖及產品清單	01
1.1	產品圖	01
1.2	產品清單	01
1.3	產品安裝圖	02
二	產品簡介	03
三	用戶編號說明	04
四	管理設定	05
4.1	如何進入管理設定模式	05
4.2	管理設定選單	05
4.3	添加普通用戶	06
4.4	添加管理員	06
4.5	刪除用戶	06
4.6	系統管理	07
五	使用方法	08
5.1	在常用模式下	08
5.2	應急開啟方法	09
5.3	開鎖	09
5.4	常開功能	10
5.5	系統凍結功能	10
5.6	電池電量檢測	10

六	APP操作.....	11
6.1	下載APP.....	11
6.2	Wi-Fi設定.....	11
七	安裝步驟.....	12
八	可視貓眼功能說明.....	14
九	售後服務卡.....	15

感謝您選擇alpha智能電子門鎖。

新款alpha智能電子門鎖使用最新科技讓您的生活更方便。

本使用說明書讓您更了解並且安全使用本產品。

使用前敬請詳閱本說明書。

alpha in your Life!

1. 產品圖及產品清單

1.1 產品圖

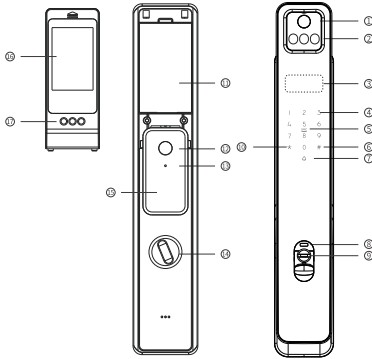

備用機械鑰匙

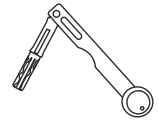

- | | | |
|----------|------------|--------------|
| ① 貓眼 | ② 人臉辨識傳感器 | ③ 指靜脈採集區（內部） |
| ④ 觸控按鍵區 | ⑤ 刷卡標 | ⑥ 確認鍵 |
| ⑦ 門鈴 | ⑧ Type-C接口 | ⑨ 鑰匙孔 |
| ⑩ 返回鍵 | ⑪ 電池座 | ⑫ 開鎖按鍵 |
| ⑬ 設定鍵 | ⑭ 應急開鎖旋鈕 | ⑮ 後把手 |
| ⑯ 貓眼顯示螢幕 | ⑰ 貓眼按鍵 | |

⚠ 注意

安裝說明書使用圖片僅供參考，產品以實物為準。

1.2 產品清單

請拆開包裝後按照清單仔細核對，如發現有遺漏缺少請即時向我們索取

序號	名稱	每套鎖具數量
1	外面板（橡膠墊）	1
2	內面板（橡膠墊）	1
3	鑰匙	2
4	鎖芯	1
5	感應磁卡	2
6	產品保固卡	1
7	安裝配件包	1
8	使用手冊	1
9	鋰電池	1

1.3 產品安裝圖

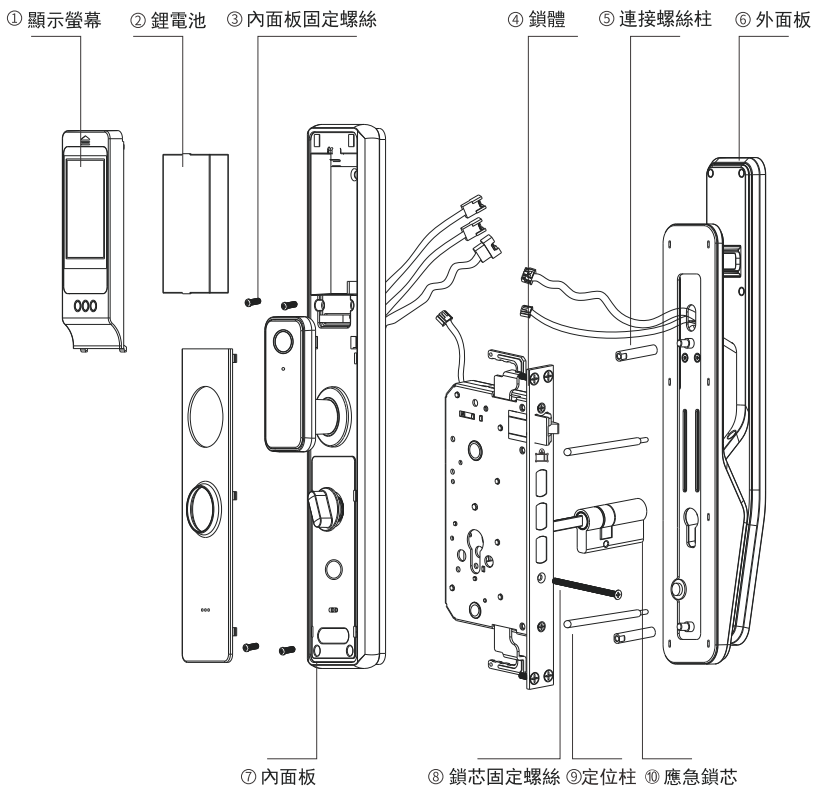

- | | | |
|----------|-----------|--------------|
| 1. 顯示螢幕 | 2. 鋰電池 | 3. 內面板固定螺絲X4 |
| 4. 鎖體 | 5. 連接螺絲柱 | 6. 外面板 |
| 7. 內面板 | 8. 鎖芯固定螺絲 | 9. 定位柱 |
| 10. 應急鎖芯 | | |

2. 產品簡介

指靜脈	容量：可儲存100組指靜脈
密碼	容量：可儲存100組，長度：6-12位，具備虛位密碼功能（一組連續正確的密碼前後可加上多個任意數字（含密碼共30位數字內），只要這一串數字內有一組連續正確的密碼就可以打開門鎖，一次輸入超過30位數字則無法進行辨識
導航	全程語音提示導航
感應卡	容量：可配對100張感應磁卡；附送兩張感應磁卡
人臉	容量：可儲存50組人臉辨識
鑰匙	機械鑰匙2把
電源	額定電壓7.4V供電，有外接電源接口。
管理員	人臉、密碼、指靜脈或感應磁卡可自由選擇，最少1個管理員，最多10個管理員（可刪除任何一個管理員，但至少需保留一個管理員）
其它功能	系統凍結、低電量提醒、防撬報警、虛掩警示、忘關門警示
原廠設定	出廠狀態下任何人臉、密碼、指靜脈、感應卡都可以開鎖，如果有用戶註冊，出廠密碼將自動失效。
初始化設定	按住門後的恢復出廠設定按鍵5秒鐘，根據提示“恢復出廠設定，按#號鍵確認，退出請按*號鍵”，按#號鍵確認後，語音提示“恢復出廠設定成功”。

3. 用戶編號說明

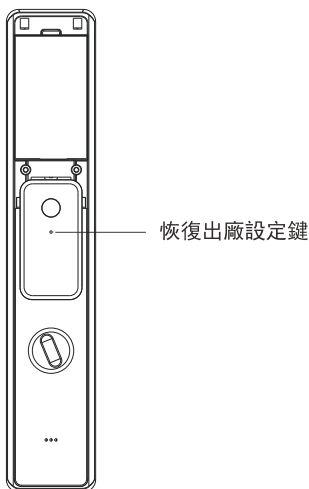

用戶角色	管理員：人臉、指靜脈、密碼、感應磁卡 普通用戶：人臉、指靜脈、密碼、感應磁卡
編號關係說明	一個編號只能註冊一種類型的用戶。 例如：註冊了8號指靜脈，就不能夠註冊8號密碼了。編號自動遞增分配。
編號範圍	0~350

! 注意

恢復出廠狀態後，將清空包括管理員在內的所有使用者註冊資料。

4. 管理設定

4.1 如何進入管理設定模式



4.1.1 輕觸按鍵板喚醒門鎖後，依序按下“*” “#” 鍵或者短按一次門後設定鍵進入管理設定。

4.1.2 初始化狀態下，將自動進入管理員密碼（編號固定為001）註冊選單，將提示“請登記管理員密碼、退出請按*號鍵”。如果已經註冊過管理員，將提示“請授權”。

⚠ 注意

如果識別管理員失敗，語音提示“輸入錯誤”。如果識別成功，直接進入設定主選單，按*號鍵可退出，按相應的數字則進下一頁選單。

4.2 管理設定選單

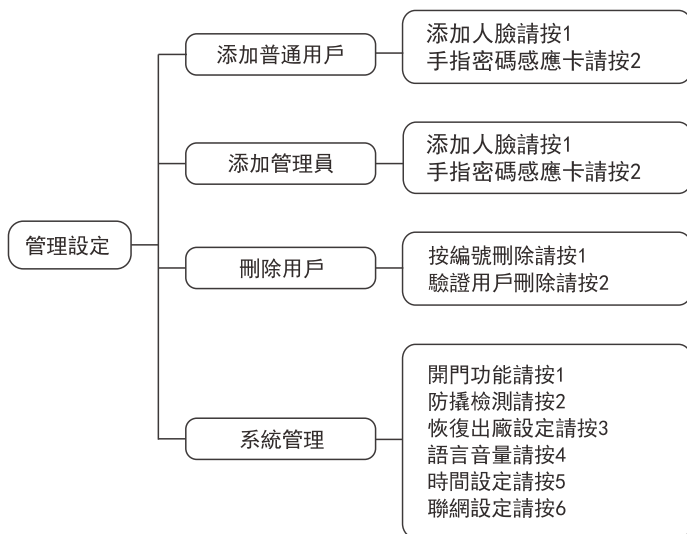

⚠ 注意

上述操作過程中，全語音提示，您可以按照語音提示操作。

4.3 添加普通用戶

進入添加普通用戶，語音播放“添加人臉請按1, 手指、密碼、感應卡請按2, 退出請按*號鍵”。根據用戶錄入人臉、按手指、輸入密碼還是感應磁卡來決定添加的是人臉、指靜脈、密碼還是感應卡。

4.3.1 添加人臉

如果用戶錄製人臉，語音播放“請注視攝像頭”，如果註冊成功語音提示“成功”否則語音提示“人臉添加失敗”。返回上一選單。

4.3.2 添加指靜脈

如果用戶按下第一次手指，語音播放“請繼續錄入手指其他區域”，用戶按下第二次手指，重複此步驟，按下6次手指，手指添加成功，語音播放“XXX成功”返回上一選單。

ⓘ 注意

隨季節環境變化，指靜脈特徵點會存在清晰度的偏差，導致辨識度變化，當用戶感覺指靜脈辨識度降低時，可重新錄製設定對應的手指。

4.3.3 添加密碼

如果用戶輸入密碼，按#鍵，語音播放“請再次輸入”。用戶再輸入密碼，如果兩次密碼一樣，語音播放“XXX成功”，否則語音播放“輸入錯誤”返回上一選單。

4.3.4 添加感應磁卡

如果用戶刷感應磁卡，語音播放“XXX成功”，否則語音播放“添加失敗”返回上一選單。

ⓘ 注意

如果人臉/指靜脈/密碼/感應卡已滿，語音播放“人臉/手指/密碼/感應磁卡已滿”
如果人臉/密碼/感應卡已註冊，語音播放“人臉/密碼/感應磁卡已存在”。
如果用戶已註冊滿，語音播放“用戶已滿”。

4.4 添加管理員

進入添加管理員，語音播放“添加人臉請按1, 手指、密碼、感應卡請按2, 退出請按*號鍵”。根據用戶錄入人臉、按手指、輸入密碼還是感應磁卡來決定添加的是人臉、指靜脈、密碼還是感應卡，其他操作流程同4.3添加普通用戶。

4.5 刪除用戶

進入刪除用戶，語音播放“按編號刪除請按1，驗證用戶刪除請按2，退出請按*號鍵”。

a. 按1，按編號刪除，語音播放“請輸入編號”，輸入用戶編號後，按#號鍵確認。如果刪除成功，語音播放“XXX刪除成功”。可繼續輸入編號進行刪除，返回上一頁選單按*號鍵。

b. 按2，驗證用戶刪除，語音播放“請驗證要刪除的用戶”，錄入正確指靜脈、密碼、感應卡，語音播放“XXX刪除成功”，可繼續輸入指靜脈、密碼、感應卡進行刪除，返回上一級選單按*號鍵。

ⓘ 注意

如果指靜脈/密碼/感應卡並未註冊，語音播放“用戶不存在”，跳轉到上一步。

4.6 系統管理

進入系統管理，語音播報“開門功能請按1，防撬檢測請按2，恢復出廠設定請按3，語言音量請按4，時間設定請按5，聯網設定請按6，退出請按*號鍵”。

開門功能：常開模式請按1，人體感應請按2，退出請按*號鍵。

防撬檢測：開啟防撬檢測請按1，關閉防撬檢測請按2，退出請按*號鍵。

恢復出廠設定：恢復出廠設定，按#號鍵確認，退出請按*號鍵。

語言音量：語言設置請按1，音量設置請按2，退出請按*號鍵。

時間設定：請根據語音分別輸入年、月、日、時、分、秒。

聯網設定：智能配網請按1，熱點配網請按2，版本升級請按3，退出請按*號鍵。

5. 使用方法

5.1 在常用模式下

5.1.1 人臉開鎖

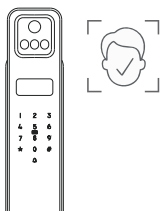

識別已添加的人臉，人臉驗證成功語音提示“請開門”。

5.1.2 密碼開鎖

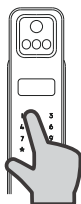

輸入已添加的密碼，按#號鍵確認，密碼驗證成功語音提示“請開門”。

⚠ 注意

注意用戶密碼前後可任意添加虛位密碼，包含虛位密碼在內的長度不要超過30位，徹底消除開門密碼泄露的風險。

5.1.3 指靜脈開鎖

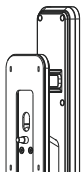

將已添加的指靜脈以正確的方式放在指靜脈辨識區域上，指靜脈驗證成功，語音提示“請開門”。

5.1.4 刷卡開鎖

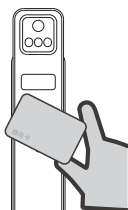

將已添加的感應卡靠近或觸控螢幕數字鍵盤區，感應卡驗證成功語音提示“請開門”。

5.2 應急開啟方法

5.2.1 機械鑰匙開啟

若出現忘記密碼，電池電量耗盡或系統無法運作等緊急情況，可使用備用機械鑰匙開鎖。

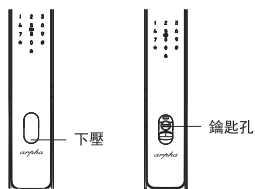

- 將前面板鑰匙孔蓋下壓，看到鑰匙孔。
- 將機械鑰匙插入機械鑰匙孔。
- 轉動鑰匙後，即可開鎖。

5.2.2 USB緊急供電

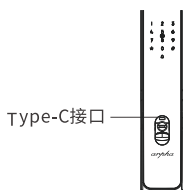

當電量耗盡而且沒有帶鑰匙的情況，外接電源可即插即用，無需等待鋰電池充電，按正常步驟開門即可。

⚠ 注意

外接電源建議使用輸出電流2A（含）以上的行動電源或充電器。
使用外接電源供電後，無法使用人臉辨識，但其他開鎖方式正常（包括網路遠程開鎖）。

5.3 開鎖

5.3.1 門外開鎖

使用者驗證成功。開鎖成功後，播放語音“請開門”。

5.3.2 門內一鍵開鎖

門內有開鎖按鍵，可以完成一鍵開鎖。開鎖成功後，播放語音“請開門”

5. 4常開功能



5. 4. 1常開功能

當舉行會議或其他集體活動時，可將門鎖設定成常開狀態，設定成功後無需其他操作，直接開門。

5. 4. 2常開功能設定方法

進入系統管理，按1號鍵進入開門功能，再按1號鍵進入常開設定，按照語音提示打開常開。
啟動常開後，門內一鍵關鎖或門外開鎖都會關閉常開。

5. 5系統凍結功能

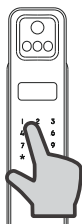

當指靜脈、密碼、感應卡在5分鐘內錯誤次數連續 ≥ 3 時，發出聲光報警；錯誤次數連續 ≥ 5 次時，系統凍結95秒，95秒內不可再識別指靜脈、密碼、感應卡。

5. 6電池電量檢測



當電池電壓低於 $6.8V \approx 10\%$ 時，可正常使用，但每次上電後都會先有語音提示“電量不足，請即時充電”。
電壓低於 $6.3V \approx 1\%$ 時，5聲蜂鳴器響聲後，語音提示“電量耗盡，即將關機”。無法執行人臉、指靜脈、密碼或感應卡開門動作。

⚠ 注意

提示電量不足時，請及時充電，以免電量耗盡後關機。

6. 遠程開鎖APP設定

6.1 下載與安裝



iOS在APP Store 搜索（alpha）下載， 安卓版在play商店搜索（alpha）下載， 並安裝。

6.2 新增設備



點選右上角的“+”開始新增設備



從左側分類種選擇“攝像機/鎖”並點選“門鎖 (Wi-Fi)”



需同時開啟手機的Wi-Fi功能並連上2.4G Wi-Fi網路, 完成密碼輸入後即可點選下一步

⚠ 注意

目前支援2.4G Wi-Fi, 暫不支援5G Wi-Fi。

6.2.1 智能配網

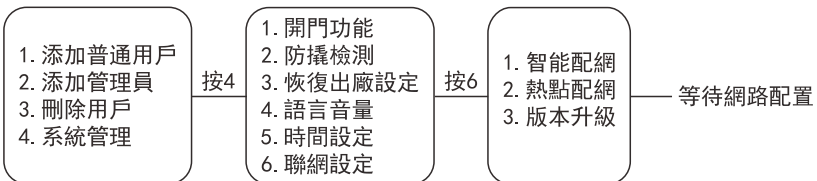

請確認門鎖保持通電狀態，並進入門鎖功能目錄頁面。

功能目錄頁面選擇“4”進入系統管理，選擇“6”聯網設定，再按“1”進入智能配網，會聽到語音提示“等待網路配置”，此時表示門鎖已進入待連接狀態。



回到手機的APP操作界面直接勾選下方的“確認鍵盤燈快閃”並點選“下一步”即可開始連線

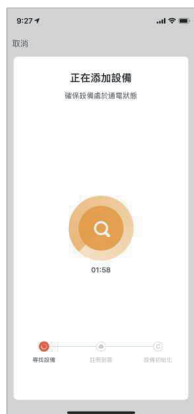

配對過程中手機與鎖以及路由器距離越近越好

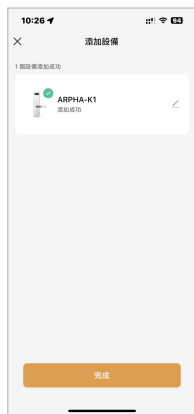

若新增成功，門鎖會語音提示“添加成功”

⚠ 注意 若門鎖等待連線配對過久，會自動退出配對狀態，請再次重複以上配對操作。

6.2.2 熱點配網

請確認門鎖保持通電狀態，並進入門鎖功能目錄頁面。功能目錄頁面選擇“4”進入系統管理，選擇“6”聯網設定，再按“2”進入熱點配網，會聽到語音提示“等待網路配置”，此時表示門鎖已進入待連接狀態。



回到手機的APP操作界面點選“熱點配網”模式，勾選下方的“確認鍵盤燈快閃”並點選“下一步”即可開始連線



將手機Wi-Fi設定到設備熱點，點選“去連接”即可開始連線

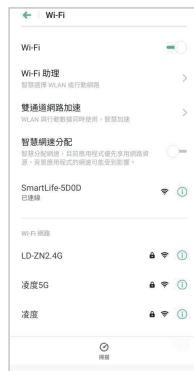

熱點配網連接成功後，返回“alpha”APP界面

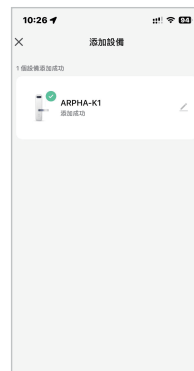

若新增成功，門鎖會語音提示“網路配置成功”

6.3 遠程開鎖

訪客在門外按下門鈴後，手機會彈出訊息通知，點選通知後會出現如下圖的滑動桿，左滑可拒絕開鎖，右滑可直接遠程開鎖。



7. 安裝步驟

零件明細:

竹節螺絲95MM

竹節螺絲45MM

定位螺絲柱40MM

定位柱09

定位柱07-8

定向螺絲：此定向螺絲一定要裝在門的內側，即哪面裝定向螺絲，哪面必須是內面板。

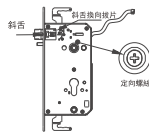

斜舌換向：先將斜舌換向撥片向上撥動（如圖1），往上撥動的同時，將斜舌往裏按壓至內部並中心旋轉180°（如圖2），斜舌換向完成後撥片自動還原位置（如圖3）。



- 1、根據開孔模板在門上開好孔，將鎖體放入門框內。
- 2、緊固鎖體導向片上的四顆固定螺絲。

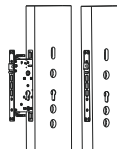

將鎖芯插入鎖體下方鎖芯孔位，帶鑰匙孔一端面向室外，鎖芯固定螺絲位於主舌與保險舌中間位置，緊固鎖芯固定螺絲。



1. 將兩顆鏈接螺絲分別與前面板螺柱擰緊。
2. 將兩顆定位柱分別與前面板螺柱擰緊。

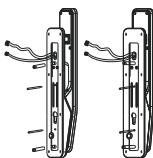

1. 將外面板連接線穿過最上端過線孔。
2. 將鎖芯頭穿過面鎖芯孔，後將面板貼門外側。

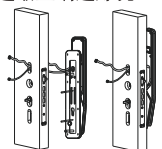

根據門的厚度，將竹節螺絲裁剪至需要長度後，將後鐵板貼於門內側，並用竹節螺絲擰緊。

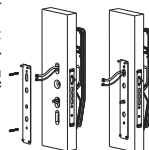

1. 將前板與後板對應的連接線相連。
2. 根據門的厚度切割方鋼合適的尺寸。
3. 現將方鋼放入內面板用開口銷固定，穿過門上的鎖體，露出鎖體的距離為5-10mm，然後將方鋼拆下，切除多出部分。
4. 將方鋼和旋鈕撥片裁切好，用開口銷固定。

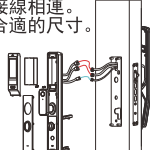

- 1、將內面板緊貼門內側，並用四顆M4螺絲固定。
- 2、蓋上內面板電池蓋。



- 1、操作內把手、反鎖旋鈕和機械鑰匙，檢查各個連部件是否工作正常。
- 2、裝上電池，按照說明書指導操作，檢查密碼，指紋及感應卡是否工作正常。

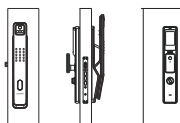

8. 可視貓眼功能說明

貓眼螢幕按鍵

貓眼提供三個按鍵：上“關閉螢幕鍵”，電源“OK鍵”，下“返回鍵”，通過此按鍵功能屬性可完成對應的貓眼螢幕操作。

螢幕主介面

按上下鍵可選擇攝影鏡頭/回放/設定，然後按OK鍵可進入對應介面，返回鍵可以進入主介面。

選單功能

模式

拍照記錄：設定為拍照模式，按OK鍵或者按門鈴為拍照儲存。

錄影記錄：設定為錄影模式，按OK鍵或者按門鈴為錄影儲存，確認儲存時間為10s。

連拍

設定為拍照模式，可以設定一次按鍵觸發的拍照次數，設定為2張就是連續拍照二張

設定為拍照模式，可以設定一次按鍵觸發的拍照次數，設定為5張就是連續拍照五張

門鈴應答模式

手動：設定為手動模式，按門鈴之後要按按鍵螢幕才會亮。

自動：設定為自動模式，按門鈴之後螢幕自動會亮。

攝影鏡頭視角

全視角：設定為全視角，即螢幕顯示的為廣角影像。

不變形：設定為不變形，即螢幕顯示的為確認基礎影像，不做廣角顯示。

自動關機

在沒有按鍵和門鈴觸發的情況下，根據設定的時間返回待機狀態，提供10s/15s/20s讓使用者自行選擇，預設為10s。

語言

繁體中文/英文讓使用者自行選擇語言，預設為繁體中文。

日期

按上/下鍵調整時間及日期，按OK鍵確認設定，預設為2020/01/01.12:00

格式化

針對本地儲存的圖片影像數據可做格式化處理。

恢復 設定

恢復原廠設定選單內容等功能。

軟體版本

顯示當前貓眼軟體版本號。

WIFI畫質選擇

提供高/中/低三種畫質效果，預設為中。

回放

在主界面選擇訪客記錄，按OK鍵進入，查看錄影內容（必須插有記憶卡，訪客記錄有圖片或影像保存），按上/下鍵選擇，影像文件按OK鍵可以回放文件。

保修卡

用戶資料			
客戶名稱		聯繫電話	
聯繫地址			
郵政編碼		產品編號	
產品型號		購買日期	

代理商經銷商資料			
經銷商名稱		聯繫電話	
聯繫地址			
郵政編碼		產品編號	
產品型號		銷售日期	
			代理商經銷商蓋章 年 月 日

故障描述

感謝使用我們的產品，請在保修期內委託修理時，出示本保修卡和發票或收據本保修卡，遺失不補，請您妥善保管

保修指引

- 如果您的門鎖出現了故障，如仍不能排除，請與我們公司或當地代理經銷商聯繫並提供以下信息：
 - 門鎖的型號
 - 購買日期
 - 您的聯繫電話、傳真、詳細地址
 - 產品故障情況（詳細描述將能得到更快解決）
 - 您的意見或建議
- 請用戶配合回答維修專員或客服人員的詳細詢問，包括現場情況、故障表現、是經常或偶發性故障、操作程序是否有誤等，以便維修專員了解故障及分析原因。
- 如果仍無法解決問題，維修專員可提供上門服務。
- 維修專員上門服務時，請您詢問並確認其是否為我公司人員。
- 維修完成後請檢驗維修結果，如果故障未能徹底排除，您可以拒絕在《客戶服務維修記錄表》簽字。
- 門鎖恢復正常後，請您配合維修專員辦理相關手續。

alpha